



CONECTIVIDADE EM CONDIÇÕES EXTREMAS



OPERAÇÕES EM CAMPO



Soluções Roboflex® para operações em campo

As soluções Roboflex® são aplicáveis em diversas operações em campo, como na **mineração, agricultura, logística e operações do setor portuário**.

Adaptamos os dispositivos móveis às nuances específicas de cada setor, proporcionando **conectividade, proteção contra condições extremas e integração de sensores e dispositivos**.

Nossas soluções robustas **transformam dispositivos móveis em computadores de bordo** que resistem à condições ambientais extremas e às intempéries de diversas operações, **prolongando assim, o ciclo de vida dos dispositivos**.

As Cases Roboflex® para tablet contam com grau de **proteção compatível com IP54 até IP65**, sendo resistentes a queda, impacto e vibração, garantindo conectividade em ambientes extremos, permitindo conexões e integrações com diversos dispositivos, sensores e softwares.

Os suportes do ecossistema Roboflex® são versáteis, com opções de suportes **que podem ser instalados em diferentes ambientes e equipamentos**.

Em todas as áreas, as soluções Roboflex® se adaptam através da expertise em hardware e tecnologia, proporcionando **soluções que maximizam a eficiência, qualidade e rentabilidade nas operações em campo**.

Operações em campo na Agricultura

- Transforme seu tablet em um **GPS agrícola, monitor de plantio e demais equipamentos para controle de processos;**
- Confeção de **chicotes elétricos** baseados nas demandas e configurações de máquina à máquina;
- **Conectividade de antenas, módulos de comunicação genéricos** exclusivos das operações agrícolas como **ISOBUS e derivados;**
- Linha de suportes de fixações para equipamentos dedicados equivalentes com o mercado, que entregam **alta performance e redução no custo de aquisição (produto nacional).**



Operações em campo na Mineração

- **Conexões e integrações** - Envio e recebimento de dados para o tablet, possibilitando a **leitura de módulos de telemetria, sensores GPIO, RJ45 e uso de periféricos na operação;**
- Carregamento e transferência de dados do dispositivo simultaneamente, **sem interferências ou perda de sinais;**
- Ecosistema responsivo - Toda a cadeia de produtos é enquadrada em normas para **usabilidade em campo sob extremas condições**, apresentando **proteção mecânica e elétrica dos equipamentos;**
- **Grau de proteção até IP65** - Resistência à poeira, inclusive grãos de baixa gramatura como minério, areia e outros resíduos;
- Integração do sistema com o hardware, a fim de **disponibilizar os recursos necessários para seu funcionamento contínuo;**
- Sinais digitais e analógicos - **Leitura de sinais cabeadas com entradas e saídas para operações dedicadas**, como basculamento e captação de apontamentos automáticos.





Operações em campo no setor Portuário

- **Transforme o tablet em computador embarcado (VMT's)** para apontamentos e despacho em equipamentos como Terminal Tractors e RTG's;
- **Utilize nosso ecossistema responsivo em operações de acostado.** Toda cadeia de produtos é enquadrada em normas para usabilidade em campo sob condições extremas
- Produtos com grau de proteção até IP65 e testados para queda, impacto e vibração que protegem os dispositivos móveis em qualquer ambiente, **inclusive das intempéries específicas da operação como corrosões, objetos líquidos e sólidos;**
- O ecossistema Roboflex® permite **mobilidade para movimentações das operações nos terminais**, bem como **conectividade de equipamentos com os nossos produtos através de conversão de sinais (RS232,RJ45,RS485 e CAN).**

Operações em campo na Logística e transporte

- Instalação de hardware sem danos aos veículos, **fixação sem riscos de queda devido a vibrações e demais características da operação;**
- Maior conectividade entre sensores e dispositivos, através de **tecnologias de comunicação cabeadas com o uso de módulos de comunicação e hardwares do ecossistema Roboflex®;**
- **Interação do usuário nos recursos** de check-list, vistoria e ferramentas operacionais com o ecossistema de suportes, acessórios e proteções;
- Transforme o tablet em um computador de bordo para uso em **sistemas de controle de jornadas, telemetria, roteirizador e videomonitoramento;**
- Utilização de suportes Roboflex® para **fixação de sensores de fadiga, evitando vandalismo, alteração de posicionamento e até mesmo furto.**



Monte a solução Roboflex® ideal para sua operação

Personalize uma solução adequada para sua operação.

1 Escolha uma case para o seu dispositivo móvel

Escolha a case Roboflex® que atende às necessidades do seu negócio

2 Escolha a base para fixar na case

Escolha a base que irá fixar a case no braço

3 Escolha um braço

Escolha o braço do tamanho adequado às necessidades do local de instalação

4 Escolha uma base para fixar na superfície

Escolha a base que irá manter seu dispositivo seguro no local de instalação desejado



Escolha como será feito o carregamento do dispositivo e transferência de dados

Escolha a melhor maneira de realizar o carregamento do dispositivo e a transferência dos dados

5

4

Monte a solução Roboflex® ideal para sua operação

Personalize uma solução adequada para sua operação.

1 Cases



Sem fixação

Case sem base para fixação traseira, ideal para maior mobilidade em operações em campo.



Parafusada

Ideal para operações em que o equipamento ficará fixo e não precisará ser retirado do local.



Magnética

Ideal para operações em que o equipamento precisa ser retirado do local, durante ou ao final da operação.

2 Base para fixar na case



Parafusada



Base Magnética

3 Braços



Braço curto



Braço longo

4 Bases para fixar na superfície



Parafusada



Tubular



Adesiva



Base Ventosa

5 Carregamento do dispositivo e/ou transferência de dados



Cabo



Magnético



Carregador veicular IP54



Carregador veicular IP65

Case Roboflex®

As Cases Roboflex® foram **desenvolvidas para operações em ambientes extremos**. Utilizamos acoplamento total, **protegendo integralmente todas as faces do tablet**. Todas as linhas estão em conformidade com graus de proteção e **resistência a quedas, impacto e vibração**.



Material de alta resistência



Produto com design responsivo



Proteção contra intempéries



Produto de longa vida



Padrão Roboflex®



Ecosistema robusto através de conexões e segurança mecânica e elétrica.



Recurso de carregamento a todas as cases, mesmo em ambientes com condições extremas.

Inclui película de proteção assegurando a preservação da integridade da tela, protegendo contra arranhões, manchas e outros possíveis danos.

Disponibilidade de todos* os recursos do dispositivo, como acesso aos botões e câmeras.

*Exceto acesso a cartão de memória e chip de telefonia

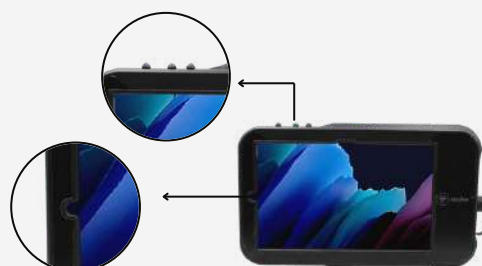

Recursos Roboflex®

Um dos recursos oferecidos pela Roboflex® é a **personalização dos conectores**, possibilitando assim, que o tablet possa se conectar aos mais variados equipamentos. Esses conectores podem ser **utilizados para carregamento e/ou transferência de dados**.



Conector Roboflex 4 Pinos
• Para cases com grau de proteção IP54



Conector Roboflex 4 Pinos
• Para cases com grau de proteção IP65

Conector USB-A

Entrada auxiliar para P2



Conector USB-C

Recursos Roboflex®

As tecnologias utilizadas nas soluções Roboflex® oferecem **compatibilidade para utilização de sensores, leitura de sinais industriais, caixas amplificadoras e refrigeração do dispositivo**, tudo integrado em um ecossistema de hubs, adaptadores e demais periféricos.



Carregamento + Dados



Sistema antifurto



Conexão industrial
Mais resistência e segurança
do que conectores comuns

Diferenciais



Ventilação

Possibilidade de inclusão de sistema de ventilação para equipamentos que ficarão sob constante exposição ao sol ou exposto a altas temperaturas, garantindo assim, melhor funcionamento e aumento da vida útil do aparelho.
*Com este recurso a case não terá grau de proteção específico.



Saída de áudio

Conexão com dispositivos de áudio, como fones e caixas amplificadoras, através de entrada P2.
*Com este recurso a case não terá grau de proteção específico.



Conversores de sinais
Tecnologia USB-C

Os conversores de sinais Roboflex são compatíveis com diversos dispositivos, como I/O, ethernet, CAN, RS232, USB, P2 dentre outros, ajudando a manter a conectividade da operação.



HUB

HUB's Roboflex oferecem ampliação de portas e variedade de conexões para outros dispositivos, podendo acrescentar portas USB, protocolos de comunicação industrial e veicular.

Case Magnética Roboflex®

Ideal para operações em que o **equipamento precisa ser retirado, durante ou ao final da operação.**

O **sistema magnético Roboflex®** foi desenvolvido para suportar a remoção constante do equipamento durante a operação. **Mantém o dispositivo carregado quando o plug está conectado à case.**

Possibilidade de inclusão de conector industrial, entradas USB-C ou Micro USB.

Oferece robustez na atividade em campo, suportando situações extremas, tal como vibrações, impactos, intempéries e repetições conforme constante remoção do produto no decorrer da operação.

Ideal para operações como:



Checklist operacional;



Necessidade de apontamentos descentralizados do local de fixação;



Possibilidade de deslocamento do dispositivo para outro local de operação.



Tecnologia de plug magnético



Sistema magnético Roboflex®

O sistema magnético Roboflex® é uma **tecnologia exclusiva** que **permite a fixação e o carregamento de dispositivos** nas cases do ecossistema Roboflex® e foi desenvolvido para **suportar a remoção constante do equipamento** durante a operação, mantendo o dispositivo carregado quando o plug está conectado à case.

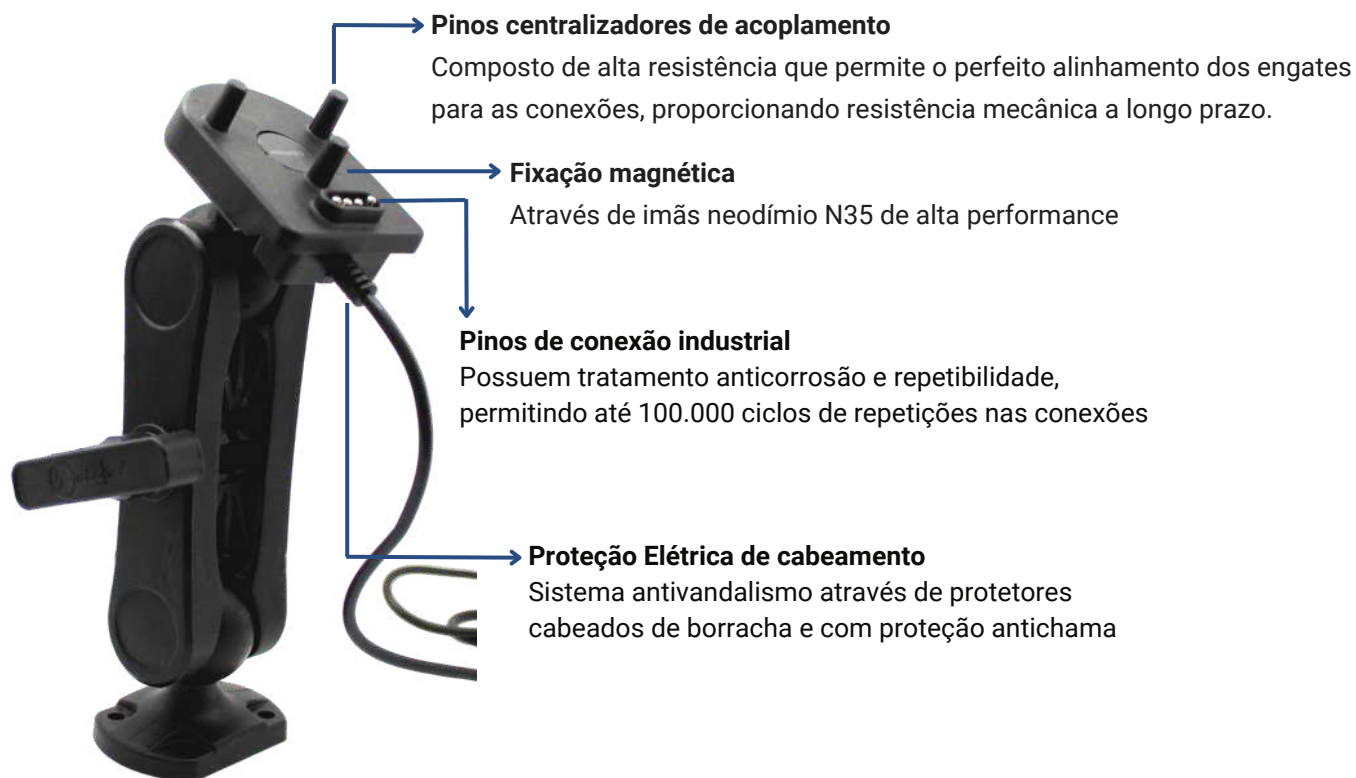

Plug magnético Tamanho C (1,5")
Código: PLG040005
Peso: 180g



Plug magnético com engate
Código: PLG040007
Peso: 100g

Case Parafusada

Ideal para operações em que o equipamento será **fixado em suportes**, seja em paredes, colunas, mesas, etc. **e não há a necessidade de ser retirado constantemente**, permitindo o uso do equipamento por vários usuários.

Produzida com material de alta resistência e leve, é uma ótima solução para **manter seu equipamento seguro sem comprometer a capacidade de ajuste**.

Possibilidade de inclusão de conector industrial, entradas USB-C ou Micro USB.



Base fixa compatível com o ecossistema de suportes Roboflex®

Case sem fixação

Ideal para ter maior **mobilidade em operações em campo**. Opção de case sem base para fixação traseira. Com o uso de alças, são **ideais para operações em campo, dinâmicas e que exigem mobilidade constante**.

Possibilidade de personalização de conector industrial, entradas USB-C ou Micro USB.



Permite a fixação de alças para maior mobilidade



Mobilidade

As Cases Roboflex® permitem adição de alças para uso em campo.

Compatível com todas as cases.



Handstrap



Alça de punho



Alça de ombro



Usabilidade

As Cases Roboflex® oferecem a possibilidade de acrescentar suporte para caneta do tablet.

Verifique a compatibilidade com nossos produtos



Suporte para caneta

Braço

Os braços Roboflex® apresentam sistema de grip diamantado, responsável por promover **máxima aderência com a base**.

Agregado à essa tecnologia, os braços também possuem sistema de **ajuste por manípulo**, adequado para **calibrar a pressão entre os componentes do produto**.

Os braços são fabricados com material que apresenta **alta resistência e proteção UV**, **prolongando a vida útil e reduz o peso do produto**.



Braço curto
Tamanho B (1")
Código: BRC040003
Peso: 80g

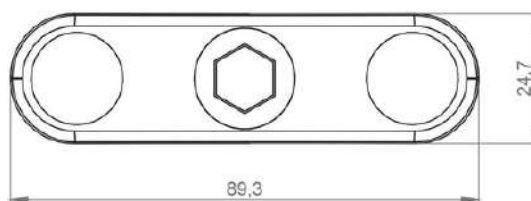

Braço curto
Tamanho C (1,5")
Código: BRC040004
Peso: 140g

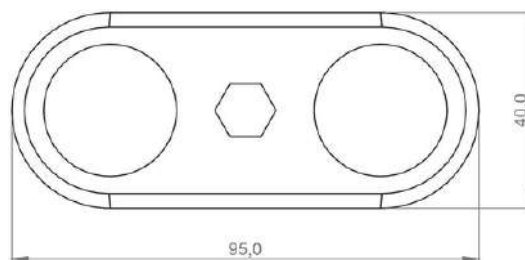

Braço longo
Tamanho C (1,5")
Código: BRC040002
Peso: 160g

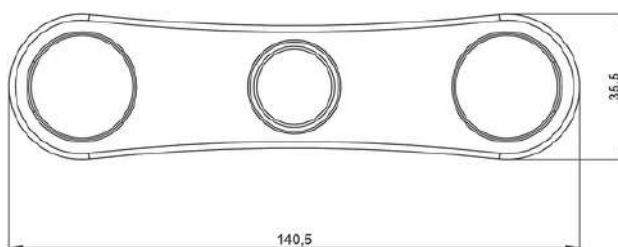

Braço autotravante

Diferente do modelo tradicional, o modelo autotravante **possui um sistema de ajuste do braço através de chave.**

Ideal para **restringir o número de pessoas que podem realizar o ajuste na peça** e evitar roubos, furtos, vandalismo e sabotagem.



Braço autotravante curto
Tamanho B (1")
Código: BRC040006
Peso: 60g

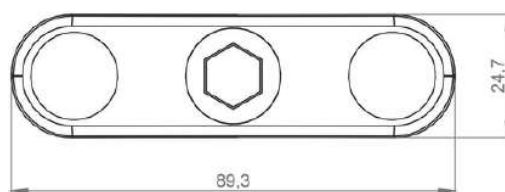

Braço autotravante curto
Tamanho C (1,5")
Código: BRC040007
Peso: 140gr

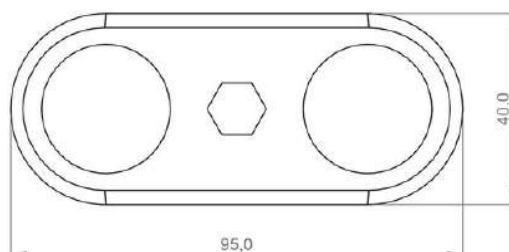

Braço autotravante longo
Tamanho C (1,5")
Código: BRC040005
Peso: 140g

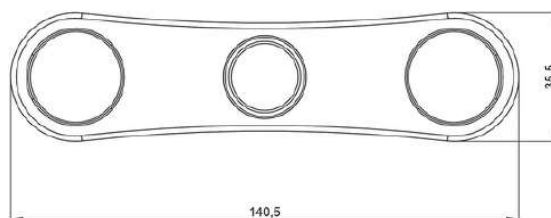

Base tubular

As bases tubulares oferecem uma solução prática e segura para **fixação em objetos de formato tubular** e podem ser instaladas em **tubos de até 28mm**.

Ideal para instalação em empilhadeira, trator e outros espaços com tubos redondos.



Base tubular
Tamanho B (1")
Código: BSE040022



Base tubular
Tamanho C (1,5")
Código: BSE040023



Base tubular dupla
Tamanho B (1")
Código: BSE040025



Base tubular dupla
Tamanho C (1,5")
Código: BSE040024

Base adesiva

A base adesiva possibilita aplicação no equipamento **sem a necessidade de perfurar ou alterar a superfície de fixação**. É a opção ideal para casos em que será necessária a remoção do dispositivo após um período de tempo ou casos em que a **superfície disponível não permite a perfuração para fixação**.

Desenvolvida com tecnologia que permite a **adaptação em superfícies irregulares** onde a base se molda conforme a geometria de aplicação, **podendo ser aplicada em plásticos, vidros e metais**.



Base plana maleável com diâmetro de 100mm. Permite fixação em superfícies planas e orgânicas



Adesivo de alta performance com durabilidade de até 150 graus após aplicação

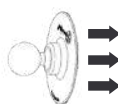

Adesivo de alta tecnologia para fixação. Pode ser reutilizada com kit de refil

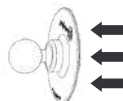

Fácil processo de remoção do produto após seu período de uso



Base adesiva
Tamanho B (1")
Código: BSE040020



Base adesiva
Tamanho C (1,5")
Código: BSE040021

Base parafusada

A base parafusada é destinada à operações onde a **superfície pode ser perfurada** e de fácil acesso a todos os usuários.

Produzida com material de alta resistência e leve, é uma ótima solução para **manter seu equipamento seguro sem comprometer a capacidade de ajuste.**



Material de alta resistência



Proteção contra intempéries



Produto leve e Design moderno



Produto de longa vida



Base 2 furos
Tamanho B (1")
Código: BSE040010



Base 2 furos
Tamanho C (1,5")
Código: BSE040011



Base 4 furos
Tamanho B (1")
Código: BSE040007



Base 4 furos
Tamanho C (1,5")
Código: BSE040008



Base 7 furos
Tamanho B (1")
Código: BSE040003



Base 7 furos
Tamanho C (1,5")
Código: BSE040004

Base ventosa

A linha de ventosas é ideal para usuários que necessitam de **remoção constante do equipamento** durante ou ao final da operação, oferecendo **dinamismo e capacidade de resistência a impactos e temperatura onde será fixada.**

A **fixação é resistente a longo prazo**, mesmo em operações que apresentam temperaturas elevadas, fornecendo **segurança extra para fixação em vidro, metal, superfícies não porosas e sem ranhuras.**



As ventosas Roboflex® utilizam tecnologia de vácuo instantâneo com alto nível de absorção.



Base Ventosa
Tamanho B (1")
Código: BSE040016



Base Ventosa
Tamanho C (1,5")
Código: BSE040015



Base Ventosa Dupla
Tamanho B (1")
Código: BSE040017



Base Ventosa Dupla
Tamanho C (1,5")
Código: BSE040018



Base Ventosa Tripla
Tamanho B (1")
Código: BSE040014



Base Ventosa Tripla
Tamanho C (1,5")
Código: BSE040012

Adaptadores



Utilizado para **estender o comprimento do suporte** sendo **necessário o uso de dois braços**

Extensor

Tamanho C (1,5")

Código: BSE040026



Base com parafuso **tamanho 1/4" compatível com bases internacionais** para reposição.

Base bola

Tamanho B (1")

Parafuso 1/4"

Código: BSE040028

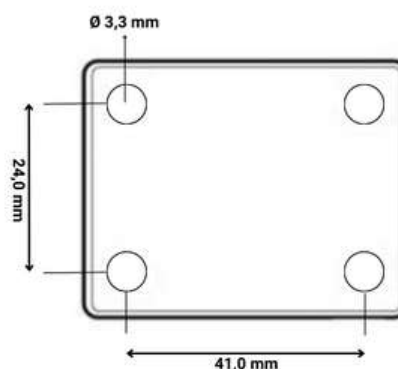

Base adaptadora

Tamanho C (1,5")

Código: BSE040029

*Produto fora do padrão furo AMPS

Cabos e Carregadores

Os cabos e carregadores oferecem **recursos de carregamento e sincronização de dados.**



Código: CBO040008

Cabo de carregamento IP65

O cabo de carregamento IP65 apresenta as seguintes especificações:

- Proteção contra poeira
- Proteção contra imersão temporária
- Resistência contra corrosão em decorrência de maresia
- Proteção contra jatos d'água



Código: CBO040007

Cabo de carregamento IP54

O cabo de carregamento IP54 apresenta as seguintes especificações:

- Proteção contra poeira
- Proteção contra jatos d'água
- Conector industrial

Carregador IP65



Código: CAR040004

Carregador IP54



Código: CAR040005

CARACTERÍSTICAS TÉCNICAS

- Range de tensão: 11 a 31V
- Saída de tensão : 5,5V
- Corrente máxima: 10A
- Regulamentação :
 - EN 55032: 2015+AC:2016+A11:2020
 - EN 55035: 2017+A11:2020
 - EN IEC 61000-3-2:2019
 - EN 61000-3-3:2013+A1:2019
- Proteção contra sobrecorrente e sobretensão
- Alta eficiência de até 95%
- Desligamento por excesso de temperatura, proteção contra curto-circuito de saída
- Possui furos que possibilitam a fixação do equipamento através de parafusos.
- Comprimento do cabo: 1m



**Para mais informações,
acesse nosso site!**

Reformulamos nosso site para oferecer aos nossos clientes existentes e potenciais uma visão sobre nossas soluções e serviços oferecidos.

Fique atento ao nosso blog para informações sobre tecnologias, novidades nos setores e sobre nossas soluções.

Para dúvidas e informações entre em contato com nossa equipe comercial.

 31 983520942

 comercial@roboflex.com.br

 31 3054-4970

 www.roboflex.com.br



Clique [aqui](#) e acesse nosso site ou aponte a câmera do seu celular para o QR Code.



www.roboflex.com.br

31 3054-4970

31 983520942

comercial@roboflex.com.br